



Russell Hobbs®





instructions	2
mode d'emploi	8
instrucciones	14

Please Read and Save this Use and Care Book.

IMPORTANT SAFEGUARDS

When using electrical appliances, basic safety precautions should always be followed, including the following:

- **Read all instructions.**
- Do not touch hot surfaces. Use handles or knobs.
- To protect against fire, electric shock and injury to persons do not immerse cord, plugs or appliance in water or other liquid.
- Close supervision is necessary when any appliance is used by or near children.
- Unplug from outlet when either the appliance or display clock is not in use, and before cleaning. Allow to cool before putting on or taking off parts, and before cleaning the appliance.
- Do not operate any appliance with a damaged cord or plug, or after the appliance malfunctions or has been damaged in any manner. Contact Consumer Support at the number listed in this manual.
- The use of accessory attachments not recommended by the appliance manufacturer may result in fire, electric shock or injury to persons.
- Do not use outdoors.
- Do not let cord hang over edge of table or counter, or touch hot surfaces.
- Do not place on or near a hot gas or electric burner, or in a heated oven.
- To disconnect, make sure the brew indicator icon  is not showing on the display by pressing the  button, then remove plug from wall outlet.
- Do not use this appliance for other than intended use.
- Keep lid on the carafe when in use.
- Scalding may occur if the lid is removed during the brewing cycles.
- The carafe is designed for use with this appliance. It must never be used on a range top.
- Do not set a hot carafe on a wet or cold surface.
- Do not use a cracked carafe or a carafe having a loose or weakened handle.
- Do not clean carafe with cleansers, steel wool pads or other abrasive material.
- This appliance is not intended for use by persons (including children) with reduced physical, sensory or mental capabilities, or lack of experience and knowledge, unless they have been given supervision or instruction concerning use of the appliance by a person responsible for their safety.
- Children should be supervised to ensure that they do not play with the appliance.

SAVE THESE INSTRUCTIONS.

This product is for household use only.

POLARIZED PLUG

This appliance has a polarized plug (one blade is wider than the other). To reduce the risk of electric shock, this plug is intended to fit into a polarized outlet only one way. If the plug does not fit fully into the outlet, reverse the plug. If it still does not fit, contact a qualified electrician. Do not attempt to modify the plug in any way.

TAMPER-RESISTANT SCREW

Warning: This appliance is equipped with a tamper-resistant screw to prevent removal of the outer cover. To reduce the risk of fire or electric shock, do not attempt to remove the outer cover. There are no user-serviceable parts inside. Repair should be done only by authorized service personnel.

ELECTRICAL CORD

- a) A short power-supply cord is provided to reduce the risks resulting from becoming entangled in or tripping over a longer cord.
- b) Extension cords are available and may be used if care is exercised in their use.
- c) If an extension cord is used:
 - 1) The marked electrical rating of the extension cord should be at least as great as the electrical rating of the appliance;
 - 2) If the appliance is of the grounded type, the extension cord should be a grounding-type 3-wire cord; and
 - 3) The cord should be arranged so that it will not drape over the counter top or tabletop where it can be pulled on by children or tripped over.

Note: If the power cord is damaged, please contact the warranty department listed in these instructions.

WARNING

RISK OF FIRE OR ELECTRIC SHOCK. DO NOT OPEN.



The lightning symbol refers to “dangerous voltage”; the exclamation symbol refers to maintenance instructions. See below.

Warning: To reduce the risk of fire or electric shock, do not remove the cover of the coffeemaker. There are no user-serviceable parts inside. Repair should be done by authorized service personnel only.

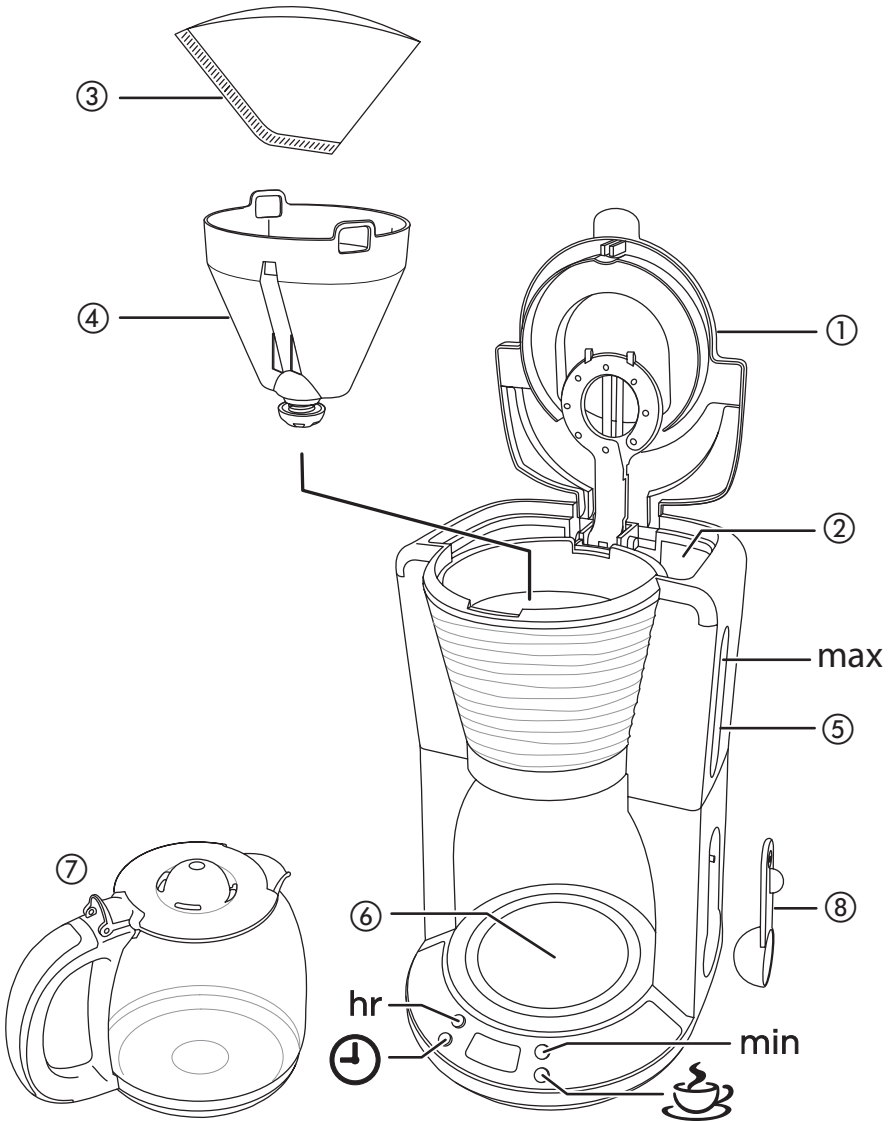

Product may vary slightly from what is illustrated.

How to Use

This appliance is for household use only.

GETTING STARTED

- Remove all packing materials, any stickers and the plastic band around the power plug.
- To register your product, go to www.prodprotect.com/russellhobbs.
- Wash all parts as instructed in CARE and MAINTENANCE section.
- Select a level surface where this unit is to be used allowing enough space for steam to escape without damage to counters, cabinets and walls.

PARTS

- | | |
|---------------------------------------|--------------------------------------------------------------------|
| 1. Lid | 6. Hot plate |
| 2. Water reservoir | 7. Carafe (part no. CM4300-02) black
(part no. CM4300-02) white |
| 3. Paper filter #4 (not supplied) | 8. Scoop (part no. CM4300-03) black
(part no. CM4300-03) white |
| 4. Filter holder (part no. CM4300-01) | |
| 5. Water gauge | |

BEFORE USING FOR THE FIRST TIME

To clean the inside of your coffeemaker, run two full brewing cycles using only water, no coffee.

1. Make sure your coffeemaker is plugged in.
2. Fill the reservoir to the **max** mark.
3. Place carafe onto the carafe plate.
4. Press the  button.
5. Once the cycle is finished, discard water.



SET THE CLOCK

1. Put the plug into the power outlet.
2. Use the **hr** and **min** buttons to set the correct time.
 - The clock will retain its settings until the coffee maker is unplugged.
 - To change the time, press the  button. The time will flash. Use the **hr** and **min** buttons to set the new time. If you don't press either the **hr** or **min** buttons within 3 seconds, the coffee maker will revert to normal, and the current time will show.







FILLING

1. Open the lid.
2. Fill the reservoir with the exact amount of water required. Note that the brewing process will use all of the water that you put in the reservoir.
3. Make sure that the filter holder is pressed down all the way into position. It will click when correctly installed.
4. Put a #4 paper filter into the filter holder.
5. Add ground coffee. We suggest 1 heaping tablespoon per cup.
6. Close the lid.
7. Replace the carafe on the hotplate.

MAKING COFFEE

1. Press the  button – the  icon will appear on the display.
2. Shortly afterwards, coffee will start to drip into the carafe.
3. When it's done, the hotplate will keep the carafe warm for 120 minutes.
4. If you want to stop the coffee maker while it's brewing, press the  button.

USING THE TIMER

1. Set the clock to the correct time. Use the **hr** and **min** buttons.
2. To set the timer to the time you want to start brewing:
 - a) Press the  button .
 - b) Use the **hr** and **min** buttons to set the time you want brewing to start.
If you don't press either the **hr** or **min** buttons within 3 seconds, the coffee maker will revert to "normal", and the current time will show. Press the  button to start programming process again.
3. When the time is programmed, press the  button. The light above the  button will come on and the  icon will appear on the display. Your coffee maker is now set to make coffee at the selected time.
4. To check the programmed time, press the  button. The programmed time will show for 3 seconds and then return to the time of day.
5. To cancel the timer before brewing has started or stop the coffee maker while it's brewing, press the  button.

KEEP WARM/AUTO SHUT-OFF

1. The coffee maker will keep the coffee warm for about 120 minutes.
2. Your coffee maker will shut down 120 minutes after brewing and the time of day will be displayed.
3. To wake the appliance, press the **min** button.

PAUSE AND POUR FEATURE

If you want a quick cup of coffee before the brewing cycle has finished:

1. You can remove the carafe at any time. The non-drip valve will prevent coffee dripping on to the hotplate.
2. To prevent the filter holder overflowing, replace the carafe on the hotplate within about 20 seconds.
3. When you replace the carafe the coffeemaker resumes brewing.

CARE AND MAINTENANCE

1. Unplug the appliance and let it cool.
2. Discard the used paper filter and coffee grounds.
3. Clean the outside surfaces of the appliance with a damp cloth.
4. Hand wash the carafe and filter holder.

NEED HELP?

Warranty Information

(Applies only in the United States and Canada)

For service, repair or any questions regarding your appliance, please call our Customer Service Line at 1-800-947-3744. Please **DO NOT** return the product to the place of purchase. Also, please **DO NOT** mail product back to manufacturer, nor bring it to a service center. You may also want to consult www.prodprotect.com/russellhobbs.

What does it cover?

- Any defect in material or workmanship provided; however, the liability of Spectrum Brands, Inc. will not exceed the purchase price of product.

How long is the warranty valid?

- In the United States: Two years from the date of original purchase with proof of such purchase.
- In Canada: Two years from the date of original purchase with proof of such purchase. Canadian residents can register online for an extra year of warranty at: www.prodprotect.com/russellhobbs.

What will we do to help you?

- Provide you with a reasonably similar replacement product that is either new or factory refurbished.

How do you get service?

- Save your receipt as proof of date of sale.
- Visit the online service website at www.prodprotect.com/russellhobbs, or call toll-free 1-800-947-3744, for general warranty service.
- If you need parts or accessories, please call 1-800-738-0245.

What does your warranty not cover?

- Damage from commercial use
- Damage from misuse, abuse or neglect
- Products that have been modified in any way
- Products used or serviced outside the country of purchase
- Glass parts and other accessory items that are packed with the unit
- Shipping and handling costs associated with the replacement of the unit
- Consequential or incidental damages (Please note, however, that some states do not allow the exclusion or limitation of consequential or incidental damages, so this limitation may not apply to you.)



How does state law relate to this warranty?

- This warranty gives you specific legal rights. You may also have other rights that vary from state to state or province to province.

Veillez lire et conserver ce guide d'entretien et d'utilisation.

IMPORTANTES MISES EN GARDE

Lors de l'utilisation de tout appareil électroménager, il faut toujours observer des précautions de base, y compris ce qui suit :

- **Lisez toutes les instructions avant utilisation.**
- Ne pas toucher aux surfaces chaudes. Prendre l'appareil par les poignées ou les boutons.
- Afin d'éviter les risques d'incendie, de choc électrique et de blessures, ne pas immerger le cordon, la fiche ou l'appareil dans l'eau ou dans d'autres liquides.
- Exercer une étroite surveillance lorsque l'appareil est utilisé à proximité d'un enfant ou que ce dernier s'en sert.
- Débrancher l'appareil lorsque l'appareil et l'horloge ne sont pas en marche, et avant le nettoyage. Laisser refroidir l'appareil avant d'installer ou de retirer des pièces, et avant de le nettoyer.
- Ne pas utiliser un appareil dont la fiche ou le cordon sont abîmés, qui présente un problème de fonctionnement, ou qui est endommagé de quelque façon que ce soit. Communiquer avec le Service de soutien à la clientèle au numéro sans frais indiqué à la section « Garantie ».
- L'utilisation d'accessoires non recommandés par le fabricant de l'appareil présente des risques d'incendie, de choc électrique ou de blessures.
- Ne pas utiliser l'appareil à l'extérieur.
- Ne pas laisser le cordon pendre du rebord d'une table ou d'un comptoir, ou toucher une surface chaude.
- Ne pas placer l'appareil sur un brûleur au gaz ou électrique, ou à proximité, ni dans un four chaud.
- Avant de débrancher l'appareil, s'assurer que le témoin d'infusion  n'apparaît pas sur l'affichage en appuyant sur le bouton , puis retirer la fiche de la prise de courant murale.
- N'utiliser cet appareil que pour les fonctions auxquelles il est destiné.
- Garder le couvercle sur la carafe lors de l'utilisation de l'appareil.
- Le retrait du couvercle pendant les cycles d'infusion peut causer des brûlures.
- La carafe est conçue pour être utilisée avec cet appareil. Elle ne doit jamais être utilisée sur une table de cuisson.
- Ne pas déposer la carafe chaude sur une surface froide ou mouillée.
- Ne pas se servir de la carafe si le verre en est fêlé ou si la poignée est lâche ou affaiblie.
- Ne pas nettoyer la carafe avec des produits nettoyants, des tampons en laine d'acier, ou tout autre produit abrasif.
- Cet appareil n'est pas conçu pour être utilisé par des personnes (notamment des enfants) dont les capacités physiques, sensorielles ou mentales sont réduites ou qui manquent d'expérience ou de connaissances, à moins qu'elles ne soient supervisées ou dirigées par une personne responsable de leur sécurité pendant l'utilisation.
- Les enfants doivent être supervisés afin d'éviter qu'ils ne jouent avec l'appareil.

CONSERVER CES MESURES.

Cet appareil est conçu pour un usage domestique seulement.

FICHE POLARISÉE

L'appareil est muni d'une fiche polarisée (une lame plus large que l'autre). Afin de minimiser les risques de secousses électriques, ce genre de fiche n'entre que d'une façon dans une prise polarisée. Lorsqu'on ne peut insérer la fiche à fond dans la prise, il faut tenter de le faire après avoir inversé les lames de côté. Si la fiche n'entre toujours pas dans la prise, il faut communiquer avec un électricien certifié. Il ne faut pas tenter de modifier la fiche.

VIS INDESSERRABLE

AVERTISSEMENT : L'appareil est doté d'une vis indesserrable empêchant l'enlèvement du couvercle extérieur. Pour réduire les risques d'incendie ou de secousses électriques, ne pas tenter de retirer le couvercle extérieur. L'utilisateur ne peut pas remplacer les pièces de l'appareil. En confier la réparation seulement au personnel des centres de service autorisés.

CORDON

1. Le cordon d'alimentation de l'appareil est court afin de minimiser les risques d'enchevêtrement ou de trébuchement.
2. Lorsqu'on utilise un cordon d'alimentation amovible ou de rallonge plus long, il faut s'assurer que :
 - a.) la tension nominale du cordon d'alimentation amovible ou de rallonge soit au moins égale à celle de l'appareil, et que;
 - b.) lorsque l'appareil est de type mis à la terre, il faut utiliser un cordon de rallonge mis à la terre à trois broches, et;
 - c.) le cordon plus long soit placé de sorte qu'il ne soit pas étalé sur le comptoir ou la table d'où des enfants pourraient le tirer, ni placé de manière à provoquer un trébuchement.

Remarque : Si le cordon d'alimentation est endommagé, veuillez communiquer avec le Service de la garantie dont les coordonnées figurent dans les présentes instructions.



AVERTISSEMENT

RISQUES D'INCENDIE OU DE CHOC ÉLECTRIQUE NE PAS OUVRIR

Le symbole clignotant indique que la « tension est dangereuse »; le point d'exclamation fait référence aux instructions d'entretien. Voir ci-dessous. Avertissement : Pour réduire les risques d'incendie ou de choc électrique, ne pas retirer le couvercle de la cafetière. L'appareil ne contient aucune pièce réparable par l'utilisateur. Les réparations doivent être effectuées par un technicien autorisé seulement.

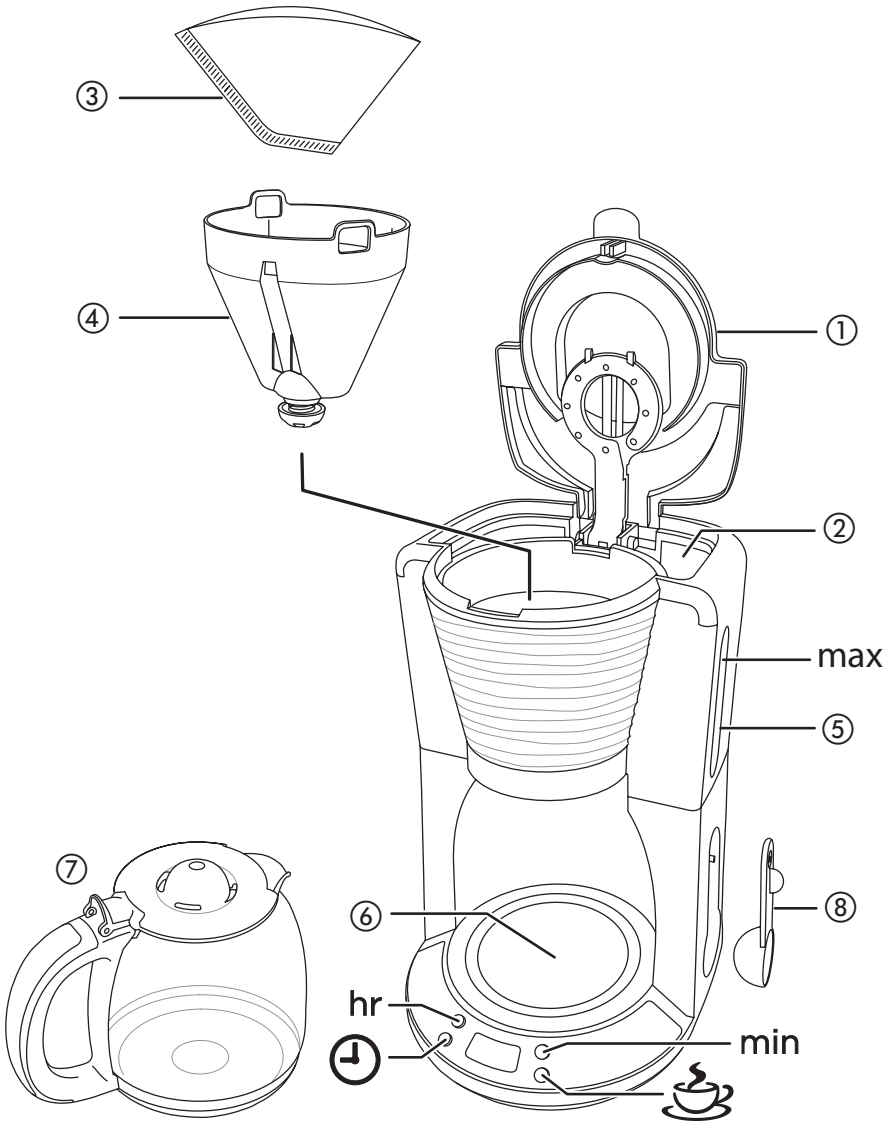

Le produit peut différer légèrement de celui illustré.

Utilisation

Cet appareil est destiné à une utilisation résidentielle uniquement.

POUR COMMENCER

- Retirer tout matériau d'emballage, toute étiquette et la bande de plastique entourant la fiche.
- Aller à www.prodprotect.com/russellhobbs pour enregistrer votre produit.
- Bien nettoyer la bouilloire avant de l'utiliser pour la première fois. Laver l'intérieur de la bouilloire en suivant les directives de la section SOINS ET ENTRETIEN.
- Choisir une surface de niveau où placer l'appareil en laissant suffisamment d'espace pour permettre à la vapeur de s'échapper sans endommager les comptoirs, les armoires et les murs.

PIÈCES

- | | |
|--------------------------------------|-------------------------------|
| 1. Couvercle | 7. Verseuse |
| 2. Réservoir d'eau | (pièce n° CM4300B-02) noire |
| 3. Filtre en papier #4 (non fourni) | (pièce n° CM4300W-02) blanche |
| 4. Porte-filtre (pièce n° CM4300-01) | 8. Mesure de café |
| 5. Jauge du niveau d'eau | (pièce n° CM4300B-03) noire |
| 6. Plaque chauffante | (pièce n° CM4300W-03) blanche |

AVANT LA PREMIÈRE UTILISATION

Nettoyer l'intérieur de la cafetière en exécutant deux cycles complets d'infusion à l'eau seulement (sans café).

1. Brancher le cordon dans une prise de courant standard.
2. Remplir le réservoir jusqu'à la marque **max**.
3. Déposer la carafe sur le réchaud.
4. Appuyer sur le bouton .
5. Une fois le cycle terminé, jeter l'eau.

RÉGLAGE DE L'HORLOGE



1. Insérer la fiche dans la prise de courant.
2. Utiliser les boutons **hr** et **min** pour régler la bonne heure.
- Les réglages de l'horloge seront conservés jusqu'à ce que la cafetière soit débranchée.
- Pour modifier l'heure, appuyez sur le bouton . L'heure va clignoter. Utilisez les boutons de l'heure (**hr**) et des minutes (**min**) pour régler la nouvelle heure. Si vous n'appuyez ni sur **hr** ni sur **min** dans les 3 secondes, la cafetière revient en mode normal et affiche l'heure.

REMPLISSAGE

1. Ouvrez le couvercle.
2. Remplissez le réservoir avec la quantité exacte d'eau nécessaire. Veuillez noter que le processus de préparation du café utilise toute l'eau que vous versez dans le réservoir.
3. Vérifiez que le porte-filtre est complètement abaissé à sa place. Si vous l'insérez correctement, vous entendrez un clic.
4. Ouvrez un filtre n°4 et placez-le dans le support de filtre.

5. Ajouter du café moulu. Nous recommandons 1 c. à table bombée par tasse.
6. Fermez le couvercle.
7. Remettez la verseuse sur la plaque chauffante.





PRÉPARATION DE CAFÉ

1. Appuyer sur le bouton  – l'icône  apparaîtra sur l'afficheur.
2. Peu de temps après, le café commencera à s'égoutter dans la carafe.
3. Une fois terminé, le réchaud gardera le contenu de la carafe au chaud pendant 120 minutes.
4. Pour arrêter la cafetière pendant l'infusion, appuyer sur le bouton .

UTILISATION DE LA MINUTERIE

1. Régler l'horloge à la bonne heure. Utiliser les boutons **hr** et **min**.
2. Pour régler la minuterie à l'heure à laquelle vous souhaitez commencer l'infusion :
 - a) Appuyer sur le bouton .
 - b) Utiliser les boutons **hr** et **min** pour régler l'heure à laquelle vous souhaitez commencer l'infusion.

Si vous n'appuyez pas sur les bouton **hr** ou **min** dans les 3 secondes, la cafetière reviendra en mode « normal » et l'heure actuelle s'affichera. Appuyer de nouveau sur le bouton  pour recommencer le processus de programmation.

3. Une fois l'heure programmée, appuyer sur le bouton  Le voyant situé au-dessus du bouton  s'allume et l'icône  apparaît sur l'afficheur. Votre cafetière est maintenant programmée pour préparer du café au moment choisi.
4. Pour vérifier l'heure programmée, appuyer sur le bouton . L'heure programmée s'affichera pendant 3 secondes, puis l'heure actuelle s'affichera de nouveau.
5. Pour annuler la minuterie avant le début de l'infusion ou pour arrêter la cafetière pendant l'infusion, appuyer sur le bouton .

RÉCHAUD/ARRÊT AUTOMATIQUE

1. Votre cafetière maintient le café chaud pendant environ 120 minutes.
2. Au terme d'une période de 120 minutes après la préparation du café, votre cafetière va s'éteindre et l'heure sera affichée.
3. Pour réactiver l'appareil, appuyez sur le bouton **min**.

FONCTION DE PAUSE POUR VERSER

Si vous souhaitez boire une tasse de café avant la fin du cycle d'infusion :

1. Il est possible de retirer la carafe en tout temps. La soupape anti-égouttement empêchera le café de s'égoutter sur le réchaud.
2. Pour éviter que le support du filtre ne déborde, replacer la carafe sur le réchaud dans les 20 secondes environ.
3. L'infusion reprendra une fois la carafe replacée sur le réchaud.

ENTRETIEN ET NETTOYAGE

1. Débrancher l'appareil et le laisser refroidir.
2. Jeter le filtre en papier usagé et le marc de café qui restent
3. Nettoyer les surfaces extérieures de l'appareil à l'aide d'un linge humide.
4. Lavez à la main la verseuse et le porte-filtre.

BESOIN D'AIDE?

Pour obtenir du service et faire réparer l'appareil, ou si vous avez des questions à propos de votre produit, veuillez communiquer avec notre Service à la clientèle au 1 800 947-3744. Prière de NE PAS retourner l'appareil à l'endroit où il a été acheté. De plus, prière de NE PAS envoyer l'appareil par la poste au fabricant, ni l'apporter à un centre de service. Il est également possible de consulter le site www.prodprotect.com/russellhobbs.

Quelle est la couverture?

- Tout défaut de main-d'oeuvre ou de matériau; toutefois, la responsabilité de la société. Spectrum Brands, Inc. se limite au prix d'achat du produit.

Quelle est la durée de la garantie?

- Aux États-Unis : Deux ans à compter de la date d'achat originale, preuve d'achat à l'appui.
- Au Canada : Deux ans à compter de la date d'achat originale, preuve d'achat à l'appui. Les résidents du Canada peuvent enregistrer leur produit en ligne pour obtenir une année supplémentaire de garantie : www.prodprotect.com/russellhobbs.

Quelle aide offrons nous?

- Remplacement par un produit raisonnablement semblable nouveau ou réusiné.

Comment se prévaut-on du service?

- Conserver son reçu de caisse comme preuve de la date d'achat.
- Visiter notre site web au www.prodprotect.com/russellhobbs, ou composer sans frais le **1-800-947-3744**, pour obtenir des renseignements généraux relatifs à la garantie.
- On peut également communiquer avec le service des pièces et des accessoires au **1-800 738-0245**.

Qu'est-ce que la garantie ne couvre pas?

- Des dommages dus à une utilisation commerciale.
- Des dommages causés par une mauvaise utilisation ou de la négligence.
- Des produits qui ont été modifiés.
- Des produits utilisés ou entretenus hors du pays où ils ont été achetés.
- Des pièces en verre et tout autre accessoire emballés avec le produit.
- Les frais de transport et de manutention reliés au remplacement du produit.
- Des dommages indirects (il faut toutefois prendre note que certains états ne permettent pas l'exclusion ni la limitation des dommages indirects).



Quelles lois régissent la garantie?

- Les modalités de la présente garantie donnent des droits légaux spécifiques. L'utilisateur peut également se prévaloir d'autres droits selon l'état ou la province qu'il habite.

Por favor lea este instructivo antes de usar el producto.

INSTRUCCIONES IMPORTANTES DE SEGURIDAD

Cuando se utilizan aparatos eléctricos, siempre se debe respetar ciertas medidas de seguridad a fin de reducir el riesgo de un incendio, un choque eléctrico y (o) lesiones a las personas, incluyendo las siguientes:

- **Por favor lea todas las instrucciones.**
- No toque las superficies calientes. Use las asas o las perillas.
- A fin de protegerse contra un incendio, descarga eléctrica y lesiones a las personas, no sumerja el cable, los enchufes ni el aparato en agua ni en ningún otro líquido.
- Todo aparato eléctrico utilizado cerca de la presencia de los niños o por ellos mismos, requiere la supervisión de un adulto.
- Desenchufe el aparato del tomacorriente cuando ni el aparato ni el reloj de la pantalla esté en uso y antes de limpiarlo.
- Espere a que el aparato se enfríe antes de instalarle o retirarle piezas y antes de limpiarlo.
- No opere ningún aparato eléctrico que tenga el cable o el enchufe averiado, que presente un problema de funcionamiento o que esté dañado. Devuelva el aparato al centro de servicio autorizado más cercano para que lo examinen, reparen o le hagan los ajustes necesarios. Este aparato tiene marcas importantes en la clavija del enchufe. Ni el enchufe accesorio ni el conector del cable (si el enchufe está moldado en el cable) son aptos para reemplazo. Si están dañados, el aparato debe ser reemplazado.
- El uso de accesorios no recomendados por el fabricante para ser utilizados con este aparato puede ocasionar incendio, descarga eléctrica o lesiones a las personas.
- No utilice este aparato a la intemperie.
- No permita que el cable cuelgue del borde de la mesa o del mostrador ni que entre en contacto con las superficies calientes.
- No coloque el aparato sobre ni cerca de una hornilla de gas o eléctrica ni adentro de un horno caliente.
- Para desconectar, asegúrese que el icono indicador de preparación  no esté mostrado en la pantalla, presionando el botón , luego retire el enchufe del tomacorriente.
- Este aparato se debe usar únicamente con el fin previsto.
- La tapa debe mantenerse sobre la jarra cuando el aparato está en uso.
- El retirar o abrir la tapa durante el ciclo de colado puede ocasionar quemaduras.
- La jarra está diseñada para ser utilizada con este aparato. Jamás se deberá utilizar sobre una estufa.
- Nunca coloque una jarra caliente sobre una superficie fría ni mojada.
- No utilice la jarra si el vidrio se ha rajado o si el asa está floja o débil.
- No limpie la jarra con limpiadores abrasivos, con almohadillas de fibra de metal ni demás limpiadores abrasivos.
- Este aparato no está diseñado para ser usado por personas (incluyendo los niños) con su capacidad física, psíquica o sensorial reducida, o con falta de experiencia o sabiduría, a menos que sean supervisadas o instruidas acerca del uso del aparato por una persona responsable de su seguridad.
- Los niños deben ser supervisados para asegurar que no jueguen con el aparato.

CONSERVE ESTAS INSTRUCCIONES.

Este aparato eléctrico es para uso doméstico solamente.

ENCHUFE POLARIZADO

Este aparato cuenta con un enchufe polarizado (un contacto es más ancho que el otro). A fin de reducir el riesgo de un choque eléctrico, este enchufe encaja en un tomacorriente polarizado en un solo sentido. Si el enchufe no entra en el tomacorriente, invértalo y si aun así no encaja, consulte con un electricista. Por favor no trate de alterar esta medida de seguridad.

TORNILLO DE SEGURIDAD

Advertencia: Este aparato cuenta con un tornillo de seguridad para evitar la remoción de la cubierta exterior del mismo. A fin de reducir el riesgo de incendio o de choque eléctrico, por favor no trate de remover la cubierta exterior. Este producto no contiene piezas reparables por el consumidor. Toda reparación se debe llevar a cabo únicamente por personal de servicio autorizado.

CABLE ELÉCTRICO

- a) Un cable de alimentación corto es provisto para reducir los riesgos de enredarse o tropezar con un cable más largo.
- b) Existen cables de extensión disponibles y estos pueden ser utilizados si se toma el cuidado debido en su uso.
- c) Si se utiliza un cable de extensión:
 - 1) La clasificación eléctrica marcada del cable de extensión debe ser, como mínimo, igual a la clasificación eléctrica del aparato;
 - 2) Si el aparato es del tipo de conexión a tierra, el cable de extensión debe ser un cable de tres alambres de conexión a tierra; y
 - 3) El cable debe ser acomodado de manera que no cuelgue del mostrador o de la mesa para evitar que un niño tire del mismo o que alguien se tropiece sin darse cuenta.

Nota: Si el cable de alimentación está dañado, por favor llame al número del departamento de garantía que aparece en estas instrucciones.

PRECAUCIÓN

RIESGO DE INCENDIO O DE CHOQUE ELÉCTRICO. NO ABRA.



El símbolo de un rayo indica voltaje peligroso. El signo de exclamación indica importantes instrucciones de mantenimiento. Consulte a continuación:

Precaución: Para reducir el riesgo de incendio o de choque eléctrico, no retire la cubierta de la cafetera. No contiene por dentro partes reparables por el consumidor. Cualquier reparación deberá ser efectuada únicamente por personal autorizado.

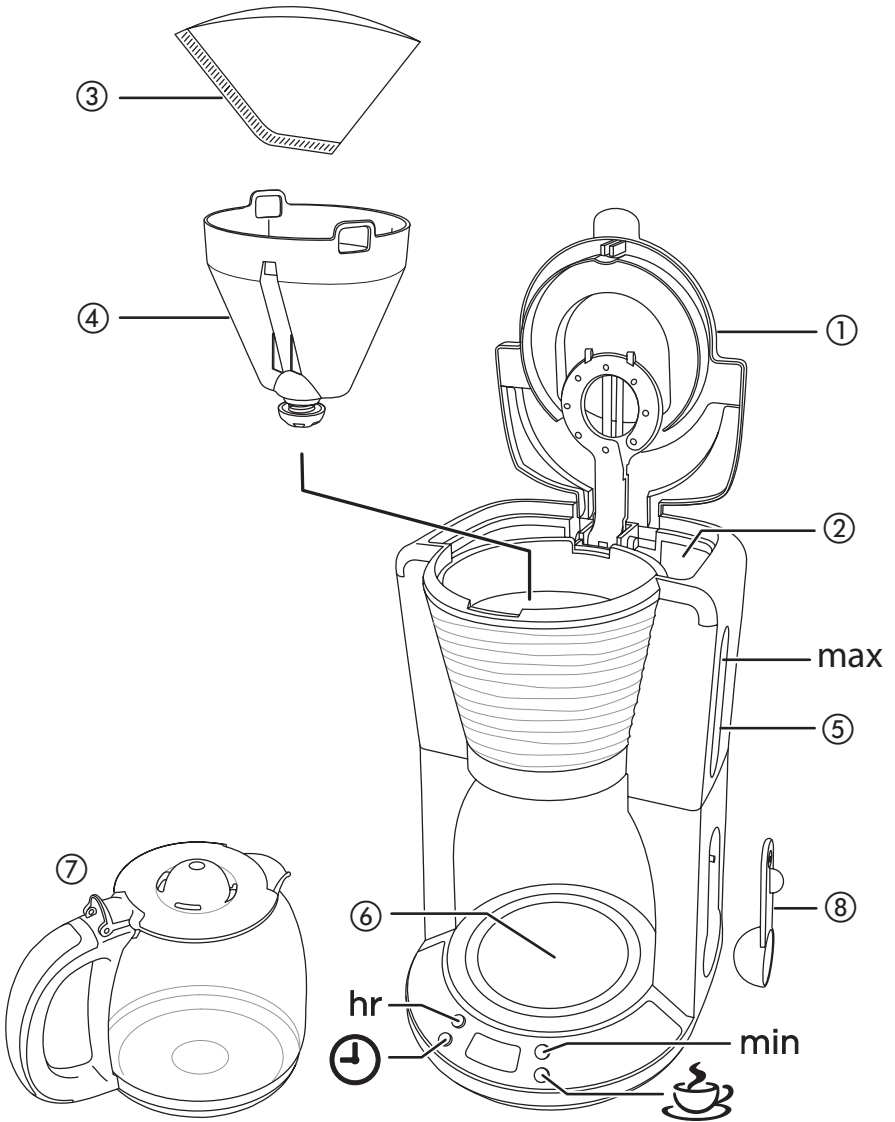

El producto puede variar ligeramente del que aparece ilustrado.

Como Usar

Este producto es para uso doméstico solamente.

PRIMEROS PASOS

- Retire todo material de empaque, etiquetas y la tira plástica alrededor del enchufe.
- Por favor, visite www.prodprotect.com/russellhobbs para registrar su garantía.
- Lave todas las piezas según las instrucciones en la sección de CUIDADO Y MANTENIMIENTO.
- Escoja una superficie nivelada donde la unidad va a ser utilizada, dejando suficiente espacio para que el vapor escape sin dañar los mostradores, gabinetes o las paredes.

PIEZAS

- | | |
|--------------------------------------------|-------------------------------|
| 1. Tapa | 7. Jarra |
| 2. Depósito de agua | (pieza nº CM4300B-02) negra |
| 3. Filtro de papel nº4 (no incluido) | (pieza nº CM4300W-02) blanca |
| 4. Soporte del filtro (pieza nº CM4300-01) | 8. Cuchara |
| 5. Medidor del nivel de agua | (pieza nº. CM4300B-03) negra |
| 6. Placa | (pieza nº. CM4300W-03) blanca |

ANTES DE UTILIZAR POR PRIMERA VEZ

Limpie el interior de su cafetera colando dos ciclos completos con solo agua, sin añadir café.

1. Enchufe el cable a un tomacorriente estándar.
2. Llene el tanque de agua hasta la marca "**max**".
3. Coloque la jarra en la placa de calentamiento.
4. Presione el botón .
5. Cuando el ciclo de colado termine, deseche el agua.



AJUSTE LA HORA EN EL RELOJ

1. Inserte el enchufe en el tomacorriente.
2. Utilice los botones **hr** y **min** para ajustar la hora correcta.
 - El reloj mantendrá los ajustes hasta que la cafetera es desenchufada.
 - Para cambiar la hora, pulse el botón . La hora parpadeará. Utilice los botones **hr** (hora) y **min** (minutos) para configurar la hora deseada. Si no pulsa los botones **hr** ni **min** en menos de 3 segundos, la cafetera volverá al modo "normal" y se mostrará la hora.







LLENADO

1. Abra la tapa.
2. Llene al menos 2 tazas de agua, sin sobrepasar la marca de max. Tenga en cuenta que el proceso de preparación consumirá toda el agua disponible en el depósito.
3. Asegúrese de empujar el soporte del filtro hacia abajo hasta que encaje en la posición correcta. Hará clic cuando esté bien colocado.
4. Abra un filtro de papel del nº4 y colóquelo en el soporte del filtro.
5. Agregue café molido. Se sugiere una cuchara sopera por taza. Cierre la tapa.
6. Vuelva a colocar la jarra en la placa.

PREPARACIÓN DE CAFÉ

1. Presione el botón  - el icono  aparecerá en la pantalla.
2. Poco después, el café comenzará a gotear dentro de la jarra.
3. Cuando el café esté listo, la placa de calentamiento mantendrá la jarra caliente por 120 minutos.
4. Si desea detener el funcionamiento de la cafetera durante el ciclo de preparación, presione el botón .

USO DEL RELOJ AUTOMÁTICO

1. Ajuste el reloj a la hora correcta. Utilice los botones **hr** y **min**.
2. Para fijar el reloj automático en la hora deseada para comenzar la preparación:
 - a) Presione el botón .
 - b) Utilice los botones **hr** y **min** para fijar la hora que desea que comience la preparación. Si no presiona el botón **hr** o **min** en 3 segundos, la cafetera regresará al modo "normal" y mostrará la hora actual. Presione el botón  para comenzar de nuevo el proceso de programación.
3. Cuando la hora esté programada, presione el botón . La luz arriba del botón  se iluminará y el icono  aparecerá en la pantalla. Su cafetera ahora está programada para preparar café a la hora seleccionada.
4. Para verificar la hora programada, presione el botón . La hora programada será mostrada por 3 segundos y después regresará a la hora actual del día.
5. Para cancelar la programación del reloj automático antes de que comience el ciclo de preparación o para detener el funcionamiento de la cafetera durante el ciclo de preparación, presione el botón .

MANTENER CALIENTE/APAGADO AUTOMÁTICO

1. La cafetera mantendrá el café caliente durante unos 120 minutos.
2. 120 minutos después de haber preparado el café, la cafetera se apagará y se mostrará la hora.
3. Para volver a activarla, pulse el botón **min**.

DISPOSITIVO DE PAUSA Y SERVIR

Si desea una rápida taza de café antes de que termine el ciclo de preparación:

1. Puede retirar la jarra en cualquier momento. La válvula antigoteo impedirá que el café caiga en la placa de calentamiento.
2. Para evitar que la cesta del filtro se desborde, coloque de nuevo la jarra en la placa de calentamiento en aproximadamente 20 segundos.
3. Cuando coloque de nuevo la jarra, la cafetera reanudará el proceso de preparación.

CUIDADO Y MANTENIMIENTO

1. Desenchufe el aparato y deje que se enfríe.
2. Deseche el filtro de papel usado y el café molido.
3. Limpie las superficies exteriores del aparato con un paño húmedo.
4. Lave a mano la jarra y el soporte del filtro.

¿NECESITA AYUDA?

(Solamente aplica en los Estados Unidos y el Canadá).

Para servicio, reparación o cualquier pregunta en relación a su aparato, por favor llame a nuestra línea de Servicio al Cliente al 1-800-947-3744. Por favor NO devuelva el producto al lugar donde lo compró. Además, por favor NO devuelva por correo el producto al fabricante, ni lo lleve a un centro de servicio. También puede consultar www.prodprotect.com/russellhobbs.

¿Qué cubre mi garantía?

- Su garantía cubre cualquier defecto de material o de mano de obra, siempre y cuando la responsabilidad de Spectrum Brands, Inc. no exceda el precio de compra del producto.

¿Por cuánto tiempo es válida la garantía?

- En los Estados Unidos: Dos años a partir de la fecha original de compra mientras tenga una prueba de la compra.
- En Canadá: Dos años a partir de la fecha original de compra mientras tenga una prueba de la compra. Los residentes de Canadá pueden registrarse en línea para recibir un año más de garantía a: www.prodprotect.com/russellhobbs.

¿Qué tipo de asistencia provee mi garantía?

- Su garantía le brinda un producto de reemplazo similar que sea nuevo o que ha sido restaurado de fábrica.

¿Cómo se puede obtener asistencia?

- Conserve el recibo original de compra.
- Para servicio al cliente y para registrar su garantía, visite www.prodprotect.com/russellhobbs, o llame al número **1-800-947-3744**, para servicio al cliente
- Por favor llame al número del centro de servicio autorizado. **1-800-738-0245**.

¿Qué no cubre mi garantía?

- Los productos que han sido utilizados en condiciones distintas a las normales.
- Los daños ocasionados por el mal uso, el abuso o negligencia.
- Los productos que han sido alterados de alguna manera.
- Los daños ocasionados por el uso comercial del producto.
- Los productos utilizados o reparados fuera del país original de compra.
- Las piezas de vidrio y demás accesorios empacados con el aparato.
- Los gastos de tramitación y embarque asociados al reemplazo del producto.
- Los daños y perjuicios indirectos o incidentales.

¿Cómo afecta a mi garantía la ley estatal?

- Esta garantía le otorga derechos legales específicos y el consumidor podría tener otros derechos que varían de una región a otra.

1100W 120V 60Hz

RUSSELL HOBBS and the RH logo are Trademarks of Spectrum Brands, Inc. or one of its subsidiaries.
All rights reserved.

RUSSELL HOBBS et le logo RH sont des marques de commerce de Spectrum Brands, Inc. ou de l'une de ses filiales. Tous droits réservés.

RUSSEL HOBBS y el logotipo RH son marcas registradas de Spectrum Brands, Inc. o de una de sus compañías subsidiarias. Todos los derechos reservados.

Made in China.
Fabriqué en Chine.
Fabricado en China.

© 2018 Spectrum Brands, Inc., Middleton, WI 53562

CM4300WR
CM4300BR

23154

T22-5004172-A